

มหาวิทยาลัยเทคโนโลยีราชมงคลศรีวิชัย  
วิทยาเขตนครศรีธรรมราช พื้นที่วังใหญ่

โครงการ

โครงการอาคารอเนกประสงค์ 1 หลัง

ตำแหน่ง/ชื่อ ตำแหน่ง/ชื่อ ตำแหน่ง/ชื่อ

นายสมชาย งามน้อย ตำแหน่ง/ชื่อ

นายสมชาย งามน้อย ตำแหน่ง/ชื่อ

นายสมชาย งามน้อย ตำแหน่ง/ชื่อ

นายสมชาย งามน้อย ตำแหน่ง/ชื่อ

นายสมชาย งามน้อย ตำแหน่ง/ชื่อ

นายสมชาย งามน้อย ตำแหน่ง/ชื่อ

นายสมชาย งามน้อย ตำแหน่ง/ชื่อ

นายสมชาย งามน้อย ตำแหน่ง/ชื่อ

นายสมชาย งามน้อย ตำแหน่ง/ชื่อ

นายสมชาย งามน้อย ตำแหน่ง/ชื่อ

นายสมชาย งามน้อย ตำแหน่ง/ชื่อ

นายสมชาย งามน้อย ตำแหน่ง/ชื่อ

นายสมชาย งามน้อย ตำแหน่ง/ชื่อ

นายสมชาย งามน้อย ตำแหน่ง/ชื่อ

นายสมชาย งามน้อย ตำแหน่ง/ชื่อ

นายสมชาย งามน้อย ตำแหน่ง/ชื่อ

นายสมชาย งามน้อย ตำแหน่ง/ชื่อ

นายสมชาย งามน้อย ตำแหน่ง/ชื่อ

นายสมชาย งามน้อย ตำแหน่ง/ชื่อ

นายสมชาย งามน้อย ตำแหน่ง/ชื่อ

นายสมชาย งามน้อย ตำแหน่ง/ชื่อ

นายสมชาย งามน้อย ตำแหน่ง/ชื่อ

นายสมชาย งามน้อย ตำแหน่ง/ชื่อ

นายสมชาย งามน้อย ตำแหน่ง/ชื่อ

นายสมชาย งามน้อย ตำแหน่ง/ชื่อ

นายสมชาย งามน้อย ตำแหน่ง/ชื่อ

นายสมชาย งามน้อย ตำแหน่ง/ชื่อ

นายสมชาย งามน้อย ตำแหน่ง/ชื่อ

นายสมชาย งามน้อย ตำแหน่ง/ชื่อ

นายสมชาย งามน้อย ตำแหน่ง/ชื่อ

นายสมชาย งามน้อย ตำแหน่ง/ชื่อ

นายสมชาย งามน้อย ตำแหน่ง/ชื่อ

นายสมชาย งามน้อย ตำแหน่ง/ชื่อ

นายสมชาย งามน้อย ตำแหน่ง/ชื่อ

นายสมชาย งามน้อย ตำแหน่ง/ชื่อ

นายสมชาย งามน้อย ตำแหน่ง/ชื่อ

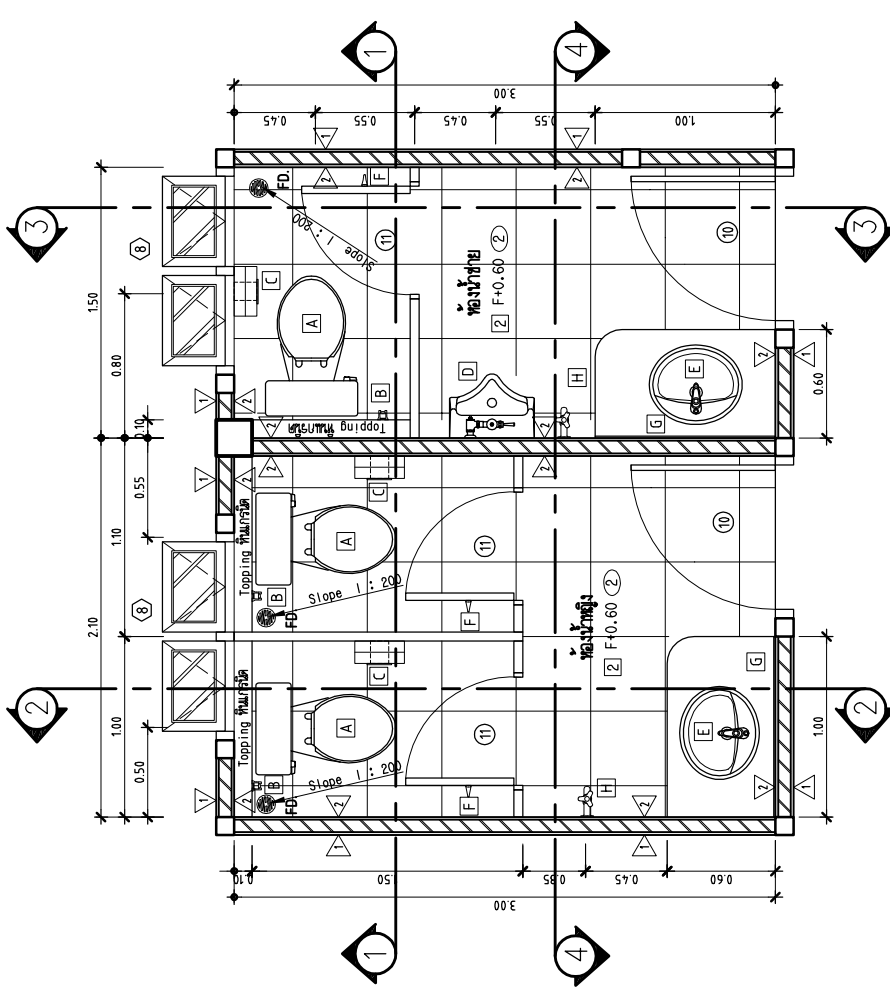

หน้าอาคารยื่นเหนือคาน 9 มม. ฐานปูนเสริม สังกะสีขึ้น โครมเงาครึ่งวงกลม 1x25  
ผนังใช้วัสดุกระเบื้องเคลือบสีเทา (สีและรูปถ่ายแนบมา)

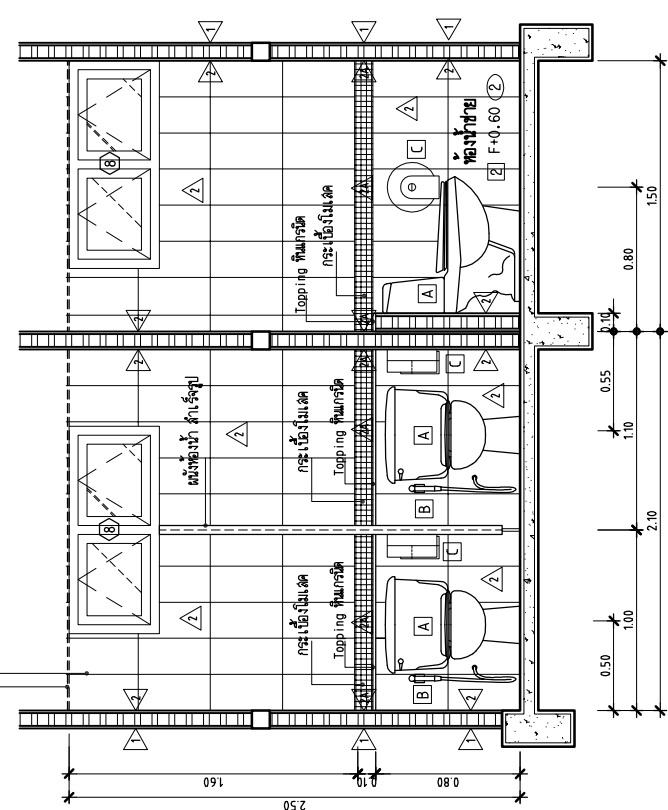

แปลนห้องน้ำ

รูปตัด 1-1

# แบบขยายของห้องน้ำชาย-หญิง

\*\*\* หมายเหตุ \*\*\*  
ผนังห้องน้ำ สังกะสีขึ้น พื้นกระเบื้องเป็น MFF ความหนา 25 มม. พร้อมอุปกรณ์ติดตั้ง ครบชุด





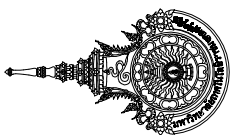

มหาวิทยาลัยเทคโนโลยีราชมงคลศรีวิชัย  
วิทยาเขตนครศรีธรรมราช พื้นที่ทุ่งใหญ่

โครงการ  
โครงการอาคารต้นกล้า 1 หลัง

คำนำหน้าชื่อ อำเภอทุ่งสง จังหวัดนครศรีธรรมราช

หน่วยงาน  
กองช่าง  
นาย. ศรีวิชัย  
คณะสถาปัตยกรรมศาสตร์

เลขที่แบบ  
2563

ชื่ออาคาร  
อาคารต้นกล้า

ผู้ควบคุมงาน  
นาย. อวยพร วงศ์ศักดิ์

ตำแหน่งงาน  
นาย. อวยพร วงศ์ศักดิ์

ตำแหน่งงาน  
นาย. อวยพร วงศ์ศักดิ์

ตำแหน่งงาน  
นาย. อวยพร วงศ์ศักดิ์

ตำแหน่งงาน  
นาย. อวยพร วงศ์ศักดิ์

ตำแหน่งงาน  
นาย. อวยพร วงศ์ศักดิ์

ตำแหน่งงาน  
นาย. อวยพร วงศ์ศักดิ์

ตำแหน่งงาน  
นาย. อวยพร วงศ์ศักดิ์

ตำแหน่งงาน  
นาย. อวยพร วงศ์ศักดิ์

ตำแหน่งงาน  
นาย. อวยพร วงศ์ศักดิ์

ตำแหน่งงาน  
นาย. อวยพร วงศ์ศักดิ์

ตำแหน่งงาน  
นาย. อวยพร วงศ์ศักดิ์

ตำแหน่งงาน  
นาย. อวยพร วงศ์ศักดิ์

ตำแหน่งงาน  
นาย. อวยพร วงศ์ศักดิ์

ตำแหน่งงาน  
นาย. อวยพร วงศ์ศักดิ์

ตำแหน่งงาน  
นาย. อวยพร วงศ์ศักดิ์

ตำแหน่งงาน  
นาย. อวยพร วงศ์ศักดิ์

ตำแหน่งงาน  
นาย. อวยพร วงศ์ศักดิ์

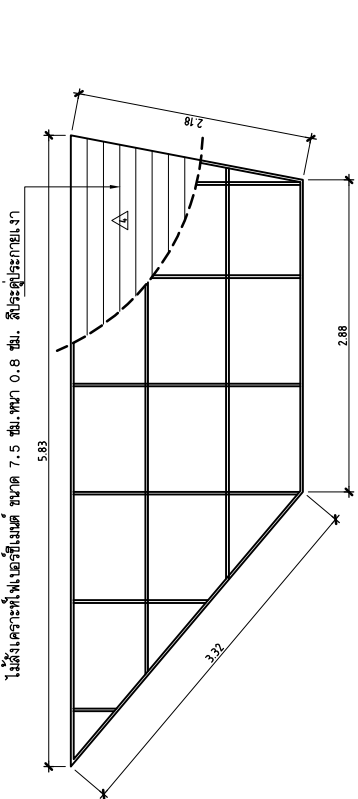

แบบขยายโครงเหล็กคานบน

โครงเหล็กคานคองตัววาง ขนาด 1"x2" พทก 1.5 มม. @ 1.00 m.

ไม้ฉลิมโครงที่โบนอร์รี่เมนต์ ขนาด 7.5 ซม. พทก 0.8 ซม. สิริระตูประกายเงา

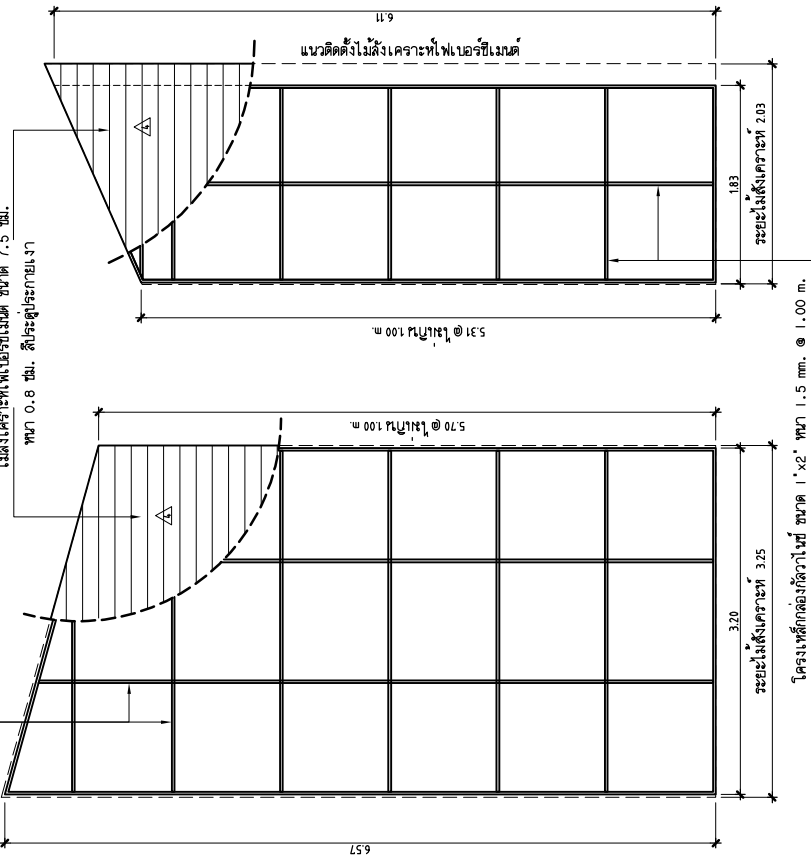

แบบขยายโครงเหล็กคานขวา

โครงเหล็กคองตัววาง ขนาด 1"x2" พทก 1.5 มม. @ 1.00 m.

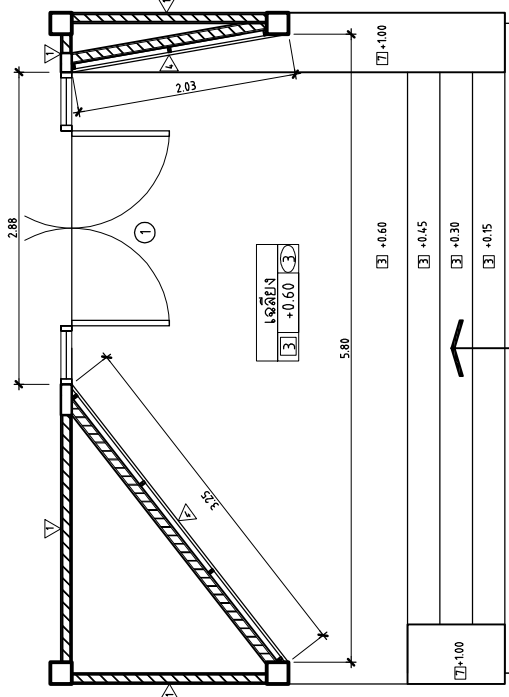

แปลน

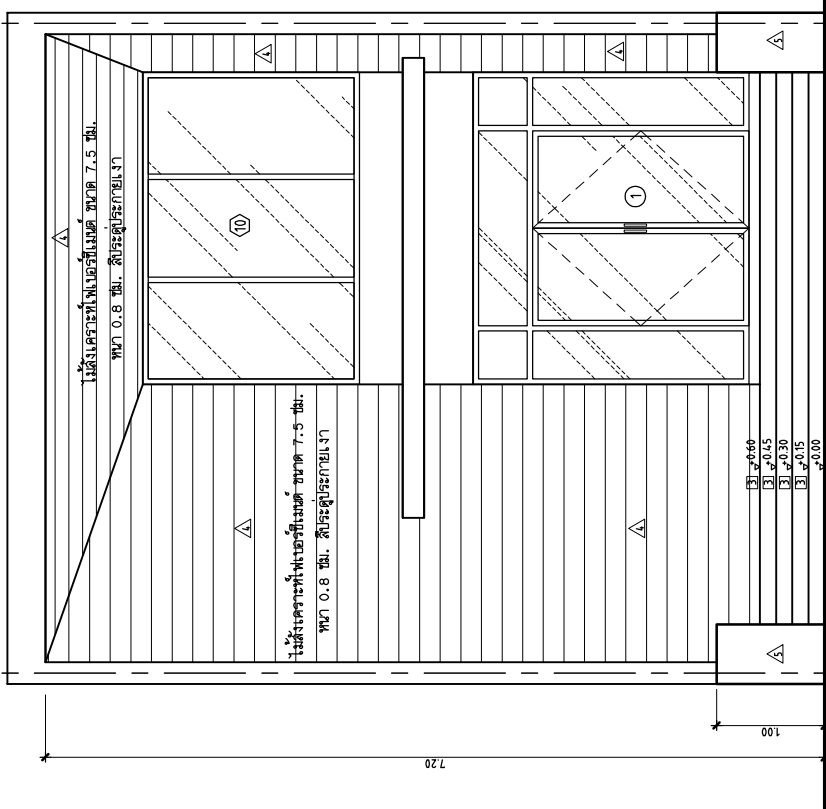

แบบขยายโครงเหล็กคานซ้าย

ฐาน

ระดับความสูงและความกว้างของโครงเหล็กคานตามภาคเคลื่อน ให้ผู้ปฏิบัติงานทำการวัดระยะที่ติดตั้งโครงเหล็กคานตามข้างผนังจริง

Note :  
1 : 50

รูปที่ 1

หน้า 1

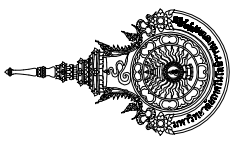

มหาวิทยาลัยเทคโนโลยีราชมงคลศรีวิชัย  
วิทยาเขตนครศรีธรรมราช พื้นที่ภูเก็ต

โครงการ  
โรงพยาบาลสัตว์เล็ก | หนึ่ง

หน่วยงาน	วิทยาลัย	คณะสัตวแพทยศาสตร์	2563
ชื่ออาจารย์ประจำวิชา	ดร. จาตุรดา	ทองน้อยดวง	

ผู้ควบคุมงานวิชา  
ศศ. อวยพร วงศ์ดี

ตำแหน่งวิชาการ  
ผศ. สุภาภรณ์ ฟูชื่น

สถานศึกษา  
มหาวิทยาลัยเทคโนโลยีราชมงคลศรีวิชัย ภูเก็ต

ชื่อผู้จัดทำ  
นายจักรกฤษ ช่างขาว

ชื่อผู้ตรวจ  
นายวิชาญ พงษ์คำเจีย

ชื่อผู้ตรวจ  
นายวิชาญ พงษ์คำเจีย

ชื่อผู้ตรวจ  
นายวิชาญ พงษ์คำเจีย

ชื่อผู้ตรวจ  
นายวิชาญ พงษ์คำเจีย

ชื่อผู้ตรวจ  
นายวิชาญ พงษ์คำเจีย

Note :  
เป็นงานที่จัดทำขึ้นโดยอาจารย์และนักศึกษา  
ในสาขาวิชาสัตวแพทยศาสตร์

ระยะเว้นของตัวอักษรให้ยึดถือตามความเหมาะสม และพื้นที่ติดตั้งทำงาน

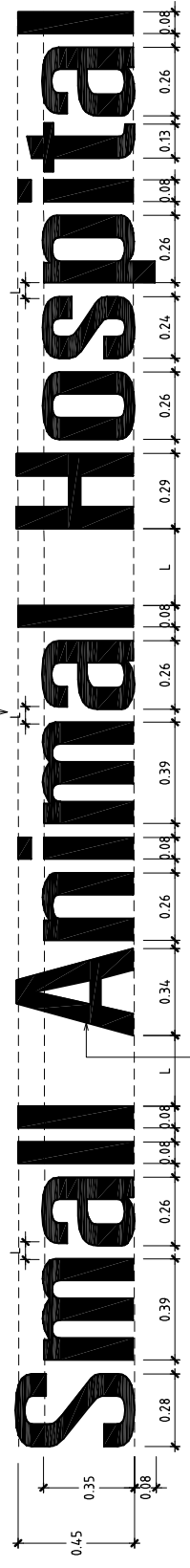

แผนผังต้นแบบ ลดตัดเป็นรูปตัวอักษร ความหนาตัวอักษร 5 cm.

**ป้ายชื่อภาษาอังกฤษ**

ระยะเว้นของตัวอักษรให้ยึดถือตามความเหมาะสม และพื้นที่ติดตั้งทำงาน

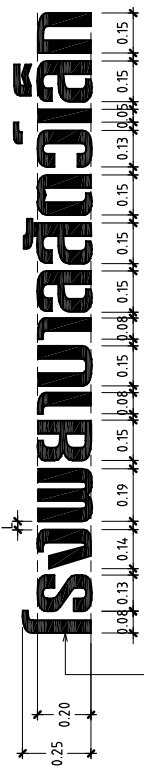

แผนผังต้นแบบ ลดตัดเป็นรูปตัวอักษร ความหนาตัวอักษร 5 cm.

**ป้ายชื่อภาษาไทย**

ระยะเว้นของตัวอักษรให้ยึดถือตามความเหมาะสม และพื้นที่ติดตั้งทำงาน

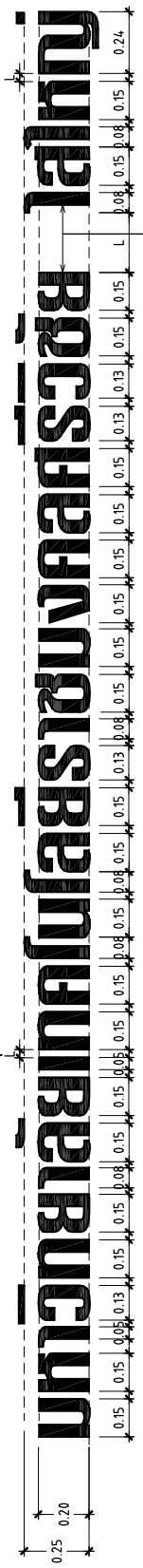

แผนผังต้นแบบ ลดตัดเป็นรูปตัวอักษร ความหนาตัวอักษร 5 cm.

**ป้ายชื่อภาษาไทย**

- \*\*\* หมายเหตุ \*\*\*
- วิธีการติดตั้งตัวอักษรให้ไปไปตามแบบมาตรฐานการติดตั้ง หรือดูคู่มืองานเป็นผู้กำหนด
- ให้ใช้ขนาด DSU\_Pat Pong Extendeg
- ตัวอักษรทำจากแผ่นต้นแบบ ลดตัดเป็นรูปตัวอักษร ความหนาตัวอักษร 5 cm.

**แบบขยายป้ายชื่อภาษาไทย**

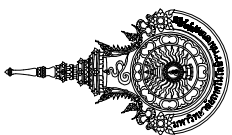

มหาวิทยาลัยเทคโนโลยีราชมงคลศรีวิชัย  
วิทยาเขตนครศรีธรรมราช พื้นที่ทุ่งใหญ่

โครงการ  
โครงการอาคารต้นกล้า 1 หลัง

หน่วยงาน	กองช่าง
นายช่าง	นายประจักษ์
นายช่างควบคุม	นายประจักษ์
นายช่างเขียน	นายประจักษ์
นายช่างพิมพ์	นายประจักษ์
นายช่างสำรวจ	นายประจักษ์
นายช่างโยธา	นายประจักษ์
นายช่างเครื่องกล	นายประจักษ์
นายช่างไฟฟ้า	นายประจักษ์
นายช่างสุขาภิบาล	นายประจักษ์
นายช่างเคมี	นายประจักษ์
นายช่างวัสดุ	นายประจักษ์
นายช่างไม้	นายประจักษ์
นายช่างสี	นายประจักษ์
นายช่างประปา	นายประจักษ์
นายช่างระบายน้ำ	นายประจักษ์
นายช่างโยธา	นายประจักษ์
นายช่างเครื่องกล	นายประจักษ์
นายช่างไฟฟ้า	นายประจักษ์
นายช่างสุขาภิบาล	นายประจักษ์
นายช่างเคมี	นายประจักษ์
นายช่างวัสดุ	นายประจักษ์
นายช่างไม้	นายประจักษ์
นายช่างสี	นายประจักษ์
นายช่างประปา	นายประจักษ์
นายช่างระบายน้ำ	นายประจักษ์

ชื่อโครงการ  
โครงการอาคารต้นกล้า 1 หลัง

ชื่อสถาปนิก  
นายประจักษ์

ชื่อวิศวกร  
นายประจักษ์

ชื่อสถาปนิก  
นายประจักษ์

ชื่อวิศวกร  
นายประจักษ์

ชื่อสถาปนิก  
นายประจักษ์

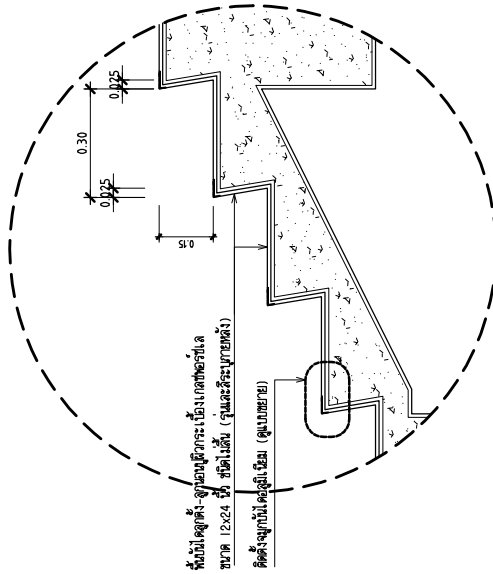

แบบขยายท่อน้ำดิน - (ST1)  
มาตราส่วน 1:15

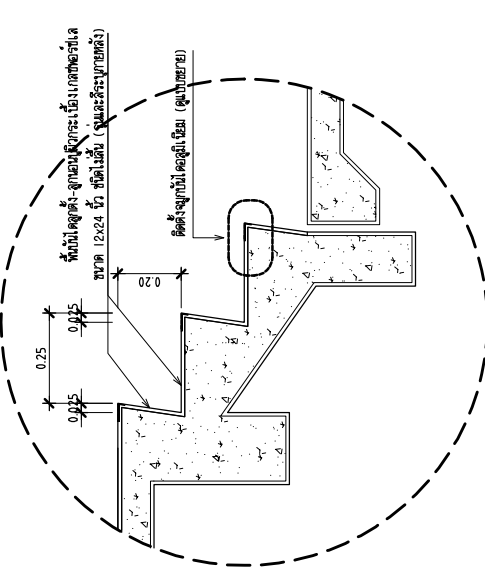

แบบขยายท่อน้ำดิน - (ST2)  
มาตราส่วน 1:15

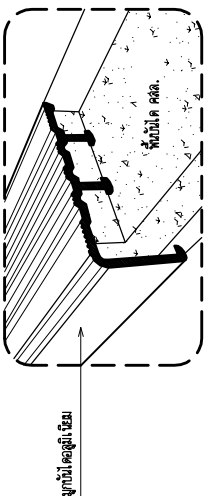

แบบขยายท่อน้ำดิน  
มาตราส่วน no scale

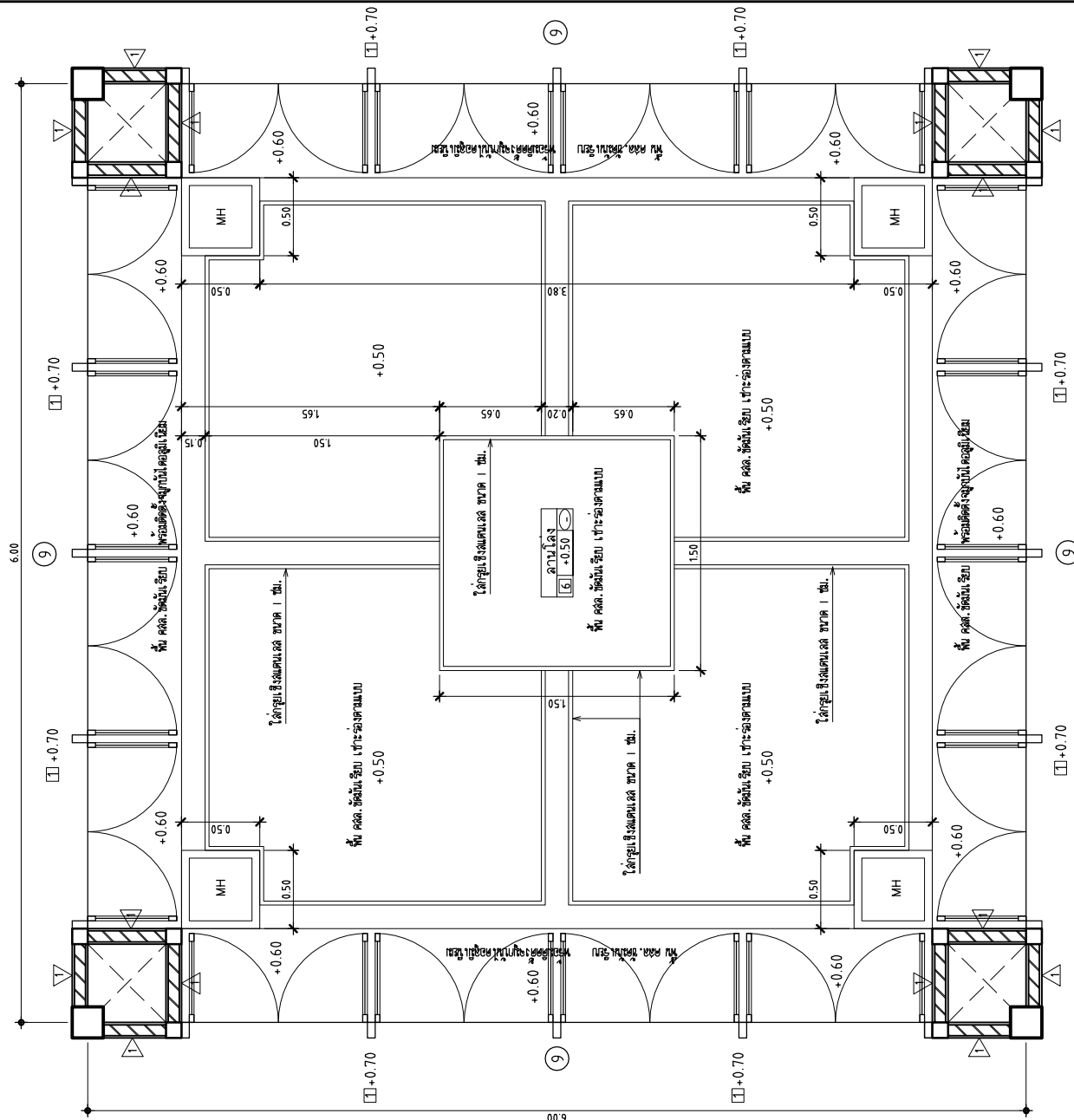

แปลนลานโถง

แบบขยายลานโถง  
มาตราส่วน 1:30





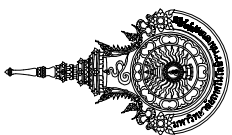

มหาวิทยาลัยเทคโนโลยีราชมงคลศรีวิชัย  
วิทยาเขตนครศรีธรรมราช พื้นที่ทุ่งใหญ่

โครงการ  
โครงการอาคารอเนกประสงค์ 1 ชั้น

ตำแหน่ง: อำนวยการ  
นายสมชาย ใจดี  
ตำแหน่ง: อาจารย์  
นายสมชาย ใจดี

ชื่อโครงการ: อาคารอเนกประสงค์  
เลขที่โครงการ: 2563

ชื่อสถาปนิก: นายสมชาย ใจดี

ตำแหน่ง: อาจารย์  
นายสมชาย ใจดี

ตำแหน่ง: อาจารย์  
นายสมชาย ใจดี

ตำแหน่ง: อาจารย์  
นายสมชาย ใจดี

ตำแหน่ง: อาจารย์  
นายสมชาย ใจดี

ตำแหน่ง: อาจารย์  
นายสมชาย ใจดี

ตำแหน่ง: อาจารย์  
นายสมชาย ใจดี

ตำแหน่ง: อาจารย์  
นายสมชาย ใจดี

ตำแหน่ง: อาจารย์  
นายสมชาย ใจดี

ตำแหน่ง: อาจารย์  
นายสมชาย ใจดี

ตำแหน่ง: อาจารย์  
นายสมชาย ใจดี

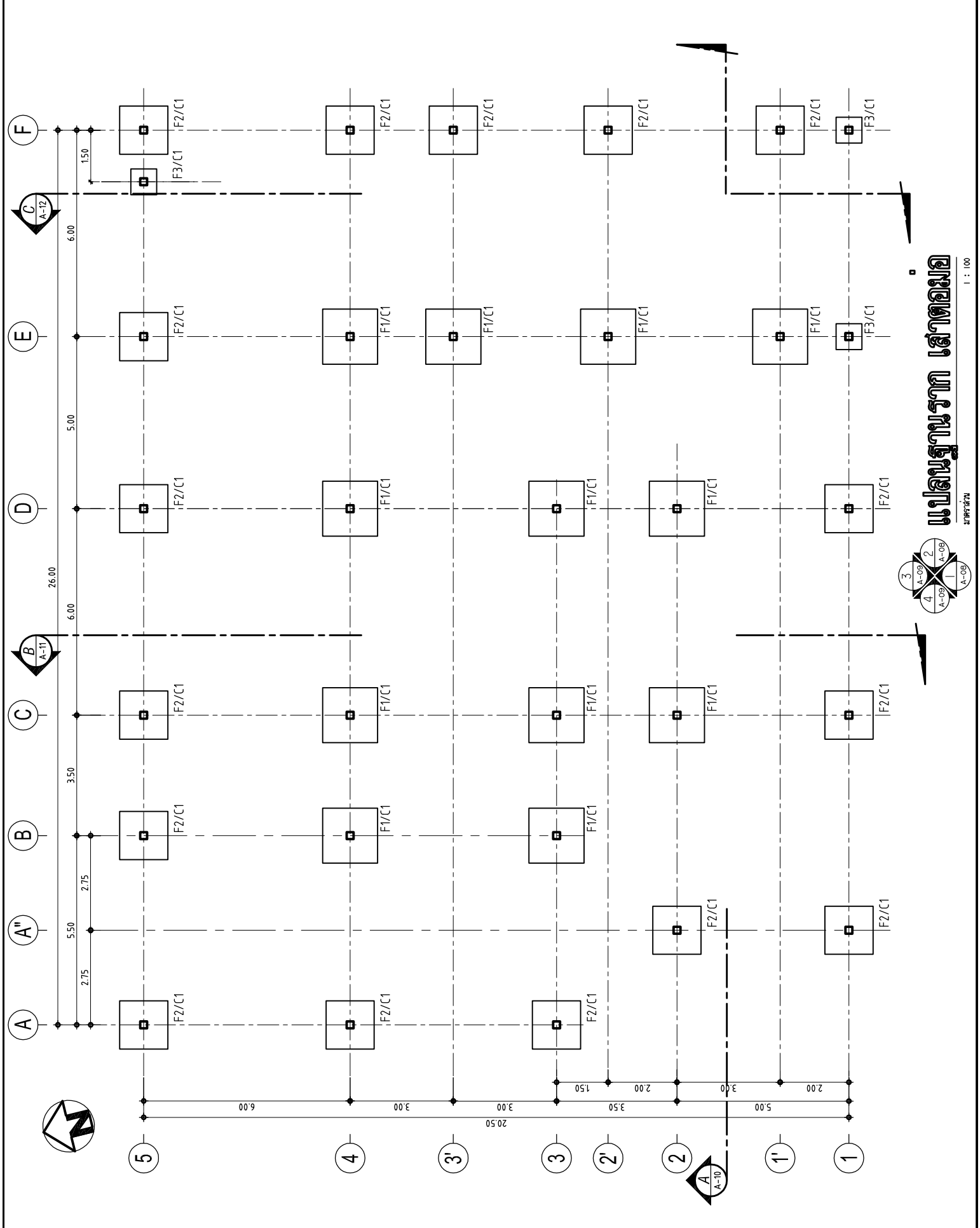

แบบแปลนฐานราก เสาตอมอด  
มาตราส่วน 1 : 100

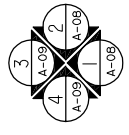

ชื่อสถาปนิก: นายสมชาย ใจดี  
ตำแหน่ง: อาจารย์  
นายสมชาย ใจดี

ตำแหน่ง: อาจารย์  
นายสมชาย ใจดี

